

SPLIT-TYPE AIR CONDITIONERS

INDOOR UNIT

MS-A09WA-1

MS-A12WA-1

MSY-A15NA-1

MSY-A17NA-1



CLIMATISATION
FORTIER & FRÈRES



NOTICE D'UTILISATION

À l'attention des clients

- Pour avoir la certitude d'utiliser cet appareil correctement et en toute sécurité, veuillez lire attentivement cette notice d'instructions avant de mettre l'appareil en fonction.

Français



TABLE DES MATIERES

■ MESURES DE PRECAUTION	21
■ NOM DES COMPOSANTS	23
■ PREPARATIFS D'UTILISATION	24
■ SÉLECTION DES MODES DE FONCTIONNEMENT	25
■ RÉGLAGE DE LA VITESSE DU VENTILATEUR ET DE LA DIRECTION DU FLUX D'AIR	26
■ MODE DE REFROIDISSEMENT ECONOMIQUE (ECONO COOL)	26
■ FONCTIONNEMENT EN MODE DE REFROIDISSEMENT PUISSANT	26
■ FONCTIONNEMENT EN MINUTERIE (MINUTERIE MARCHÉ / ARRÊT)	27
■ NETTOYAGE	28
■ EN PRESENCE D'UNE PANNE POTENTIELLE	29
■ SI L'APPAREIL DOIT RESTER LONGTEMPS INUTILISE	30
■ EMPLACEMENT ET BRANCHEMENTS ÉLECTRIQUES	30
■ CARACTERISTIQUES TECHNIQUES	30







MESURES DE PRECAUTION





- Avant de vous servir de cet appareil, veuillez lire les "mesures de précautions" dans la mesure où l'unité contient des pièces rotatives et des pièces entraînant des risques d'électrocution.
- Les précautions spécifiées dans cette section sont importantes pour la sécurité et doivent donc impérativement être respectées.
- Après avoir lu cette notice, conservez-la avec le manuel d'installation à portée de main pour pouvoir vous y référer facilement.





Marques et leur signification

-  **AVERTISSEMENT :** Toute manipulation incorrecte risque d'entraîner un accident grave voire fatal, des blessures corporelles, etc.
-  **PRÉCAUTION :** Toute manipulation incorrecte risque d'entraîner un accident grave, selon les conditions du moment.



Signification des symboles utilisés dans ce manuel



-  : A éviter absolument.
-  : Suivez rigoureusement les instructions.
-  : N'insérez jamais le doigt, ni un autre objet long, etc.
-  : Ne montez jamais sur l'unité interne ou externe et ne posez rien dessus.
-  : Attention ! Risque d'électrocution !
-  : Prenez soin de débrancher la fiche d'alimentation de la prise secteur.
-  : Coupez l'alimentation au préalable.

 AVERTISSEMENT	
	<p>Ne pas utiliser de raccord intermédiaire pour brancher le cordon d'alimentation, ni de rallonge, ni même brancher plusieurs appareils à la même prise secteur.</p> <ul style="list-style-type: none"> • Ceci peut provoquer une surchauffe, un incendie ou une électrocution. <p>Vérifier que la fiche d'alimentation n'est pas couverte de poussière et la brancher fermement.</p> <ul style="list-style-type: none"> • Une prise encrassée peut provoquer un incendie ou une électrocution. <p>Ne pas tirer, modifier le cordon d'alimentation ni le mettre en tas, ne pas le mettre en contact avec de la chaleur ou poser des objets lourds dessus.</p> <ul style="list-style-type: none"> • Ceci peut entraîner un incendie ou une électrocution. <p>Ne pas enclencher ou couper le disjoncteur ni brancher ou débrancher la prise d'alimentation pendant le fonctionnement de l'appareil.</p> <ul style="list-style-type: none"> • Ceci peut créer des étincelles et provoquer un incendie. • Toujours couper le disjoncteur ou débrancher la prise d'alimentation lors de l'extinction de l'unité interne à partir de la télécommande. <p>Ne pas exposer votre corps directement à l'air froid pendant des périodes prolongées.</p> <ul style="list-style-type: none"> • Ceci peut être mauvais pour votre santé. <p>L'unité ne doit être ni installée, ni démenagée, ni réparée par l'utilisateur.</p> <ul style="list-style-type: none"> • Un climatiseur manipulé de façon incorrecte peut provoquer un incendie ou une électrocution.
 	<p>Ne pas introduire le doigt ni d'objet long ou autres objets dans les admissions/refoulements d'air de l'unité.</p> <ul style="list-style-type: none"> • Cela peut provoquer des blessures car le ventilateur interne tourne à grande vitesse pendant le fonctionnement de l'appareil.





 	<p>En cas d'anomalie (odeur de brûlé par exemple), arrêter le climatiseur et débrancher la fiche d'alimentation, ou positionner le disjoncteur en position d'arrêt.</p> <ul style="list-style-type: none"> • Un fonctionnement continu dans des conditions anormales peut provoquer un dysfonctionnement, un incendie ou une électrocution. Dans ce cas, consulter le revendeur.
	<p>Si le climatiseur ne refroidit pas et ne chauffe pas, cela peut être dû à une fuite de réfrigérant. Dans ce cas, consulter le revendeur. Si une réparation implique d'effectuer un rechargement de réfrigérant, demander des détails au technicien.</p> <ul style="list-style-type: none"> • Le réfrigérant utilisé dans le climatiseur est fiable. Normalement, il ne fuit pas. Toutefois, si le réfrigérant fuit et entre en contact avec une source de chaleur telle qu'un radiateur soufflant, un radiateur à essence ou une cuisinière, un gaz toxique sera dégagé.
 PRÉCAUTION	
	<p>Ne pas toucher l'admission d'air ou les ailettes aluminium de l'unité interne/externe.</p> <ul style="list-style-type: none"> • Un accident risque d'en résulter. <p>Ne pas utiliser d'insecticide ni de produit inflammable sur l'appareil.</p> <ul style="list-style-type: none"> • L'unité risque de prendre feu et de se déformer. <p>Ne pas exposer directement une plante d'intérieur ou un animal domestique au flux d'air.</p> <ul style="list-style-type: none"> • Les animaux comme les plantes risquent d'en souffrir. <p>Ne pas installer d'autres appareils électriques ou de mobilier sous l'unité interne/externe.</p> <ul style="list-style-type: none"> • De l'eau peut goutter de l'appareil et provoquer des dégâts et des dysfonctionnements de ces objets. <p>Ne pas laisser l'unité posée sur un support endommagé.</p> <ul style="list-style-type: none"> • L'unité risque de tomber et de provoquer des blessures.

MESURES DE PRECAUTION

 PRÉCAUTION	
	<p>Ne pas monter sur un support instable pour faire fonctionner ou nettoyer l'unité.</p> <ul style="list-style-type: none"> • Vous pourriez tomber et par conséquent vous blesser. <p>Ne pas tirer sur le cordon d'alimentation.</p> <ul style="list-style-type: none"> • Le fil central du cordon d'alimentation pourrait se détacher et provoquer une surchauffe ou un incendie. <p>Ne jamais recharger ou démonter les piles ni les jeter au feu.</p> <ul style="list-style-type: none"> • Les piles pourraient fuir, provoquer un incendie ou une explosion. <p>Ne pas laisser l'appareil fonctionner pendant une période prolongée dans des conditions humides (HR 80 % ou plus), par ex. avec une porte ou une fenêtre ouverte.</p> <ul style="list-style-type: none"> • La condensation se formant à l'intérieur du climatiseur pourrait goutter et donc mouiller et endommager le mobilier. <p>Ne pas utiliser l'unité à des fins spéciales telles que le stockage d'aliments, l'élevage d'animaux, de plantes, ou la conservation de dispositifs de précision ou d'objets d'art.</p> <ul style="list-style-type: none"> • Cela pourrait détériorer la qualité ou nuire aux animaux et aux plantes. <p>Ne pas exposer d'appareils à combustion au flux d'air direct.</p> <ul style="list-style-type: none"> • La combustion risque d'être incomplète.
	<p>Avant de nettoyer l'unité, l'éteindre et débrancher la fiche d'alimentation, ou couper le disjoncteur.</p> <ul style="list-style-type: none"> • Cela pourrait provoquer des blessures car le ventilateur interne tourne à grande vitesse pendant le fonctionnement de l'appareil. <p>Lorsque l'unité doit rester inutilisée pendant une période prolongée, débrancher la fiche d'alimentation ou couper le disjoncteur.</p> <ul style="list-style-type: none"> • Sinon, il risque de s'encrasser, provoquant des risques de surchauffe et d'incendie. <p>Remplacer toutes les piles de la télécommande par des piles neuves du même type.</p> <ul style="list-style-type: none"> • Ne pas utiliser une pile usagée avec une pile neuve sous peine de provoquer une surchauffe, une fuite ou une explosion. <p>Si du liquide devait entrer en contact avec votre peau ou vos vêtements, les laver minutieusement à l'eau claire.</p> <ul style="list-style-type: none"> • Si le liquide des piles entre en contact avec vos yeux, les laver minutieusement à l'eau claire et contacter immédiatement un médecin. <p>S'assurer que la zone est bien ventilée lorsque l'unité fonctionne à proximité d'un appareil à combustion.</p> <ul style="list-style-type: none"> • Une mauvaise ventilation peut provoquer un manque d'oxygène. <p>En cas d'orage et de possibilité de foudre, couper le disjoncteur.</p> <ul style="list-style-type: none"> • La foudre pourrait endommager l'unité. <p>Après plusieurs saisons passées à utiliser le climatiseur, une inspection et un entretien doivent être effectués en plus du nettoyage normal.</p> <ul style="list-style-type: none"> • Si l'unité est encrassée ou poussiéreuse, de mauvaises odeurs peuvent se dégager et des fuites d'eau de l'unité interne peuvent résulter d'un engorgement du tuyau de vidange. Consulter le revendeur pour qu'il effectue une inspection et un entretien, lesquels nécessitent des connaissances et des compétences spécialisées.

	<p>N'actionnez pas les commandes avec les mains mouillées.</p> <ul style="list-style-type: none"> • Risque d'électrocution. <p>Ne pas nettoyer le climatiseur avec de l'eau et ne pas poser sur l'appareil un récipient contenant de l'eau tel qu'un vase.</p> <ul style="list-style-type: none"> • Ceci peut entraîner un incendie ou une électrocution.
	<p>Ne pas monter sur l'appareil externe ni y déposer d'objet.</p> <ul style="list-style-type: none"> • Votre chute ou celle de l'objet pourrait provoquer des blessures.

A propos de l'installation

 AVERTISSEMENT	
	<p>Consultez votre revendeur pour l'installation du climatiseur.</p> <ul style="list-style-type: none"> • L'installation ne doit pas être effectuée par l'utilisateur, car elle nécessite des connaissances et des compétences spécialisées. Un climatiseur installé de façon incorrecte peut provoquer une fuite, un incendie ou une électrocution. <p>Le climatiseur doit être raccordé à une alimentation électrique dédiée.</p> <ul style="list-style-type: none"> • Une alimentation non dédiée peut provoquer une surchauffe ou un incendie. <p>N'installez pas l'appareil dans un endroit susceptible d'être exposé à des fuites de gaz inflammable.</p> <ul style="list-style-type: none"> • En cas de fuite et d'accumulation de gaz autour de l'unité, il y a risque d'explosion.
	<p>L'unité doit être correctement raccordée à la terre.</p> <ul style="list-style-type: none"> • Ne pas faire contact entre le fil de terre et un tuyau de gaz, un tuyau d'eau, un paratonnerre ou un fil de terre téléphonique. Un mauvais raccordement à la terre peut provoquer une électrocution.
 PRÉCAUTION	
	<p>Installer un disjoncteur de fuite à la terre en fonction de l'emplacement de l'installation du climatiseur (dans des zones très humides, par exemple).</p> <ul style="list-style-type: none"> • Si le disjoncteur de fuite à la terre n'est pas installé, il y a risque d'électrocution. <p>Vérifier que l'eau de vidange est correctement vidée.</p> <ul style="list-style-type: none"> • Si le tuyau de vidange ne convient pas, de l'eau peut goutter de l'unité interne/externe et mouiller et endommager le mobilier.
<p>En cas d'anomalie Arrêter immédiatement le climatiseur et consulter le revendeur.</p>	

NOM DES COMPOSANTS

Unité interne

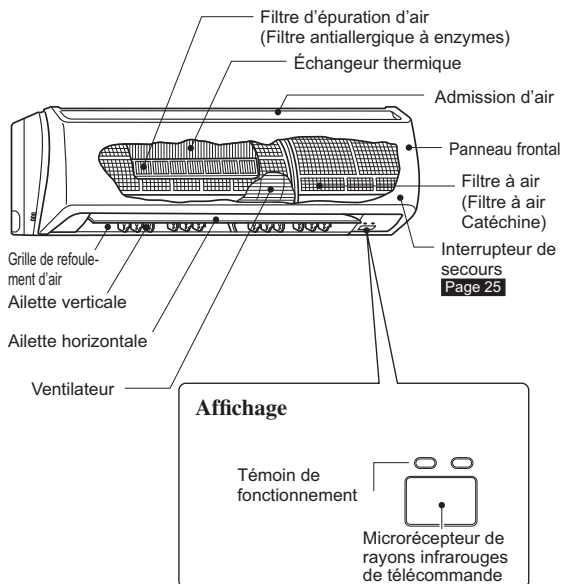

Unité externe

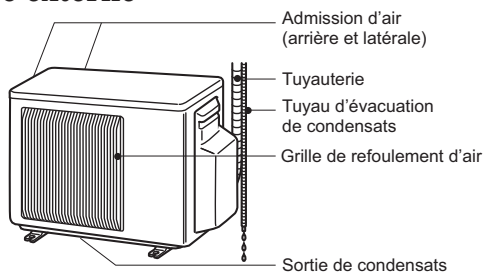

L'apparence de l'unité externe peut différer d'un modèle à l'autre.

Boîtier de télécommande

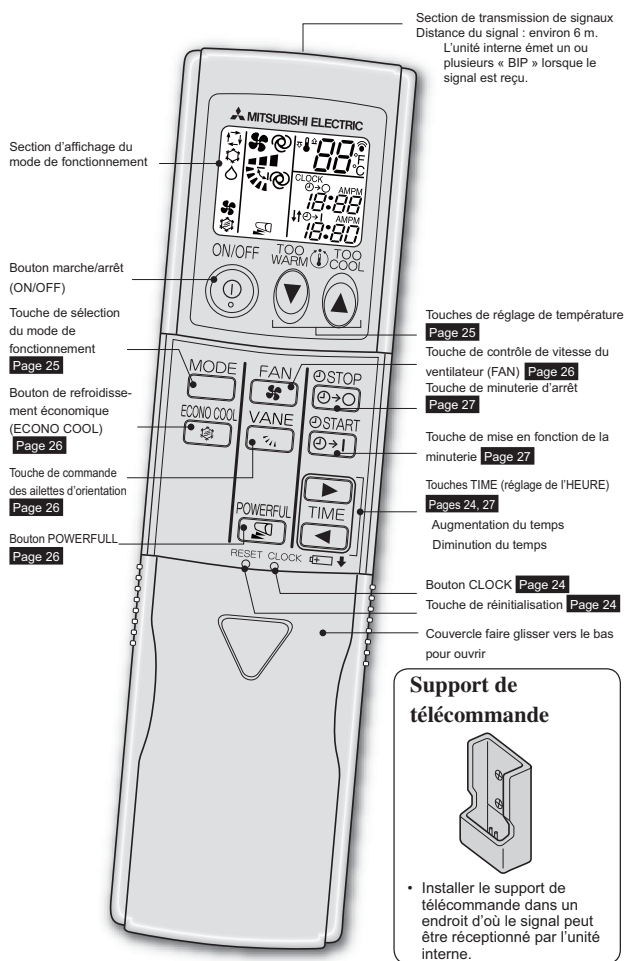

Employez le contrôleur à distance équipé d'unitéseulement.
 N'employez pas l'autre contrôleur à distance.

PREPARATIFS D'UTILISATION

Avant utilisation: insérer la fiche d'alimentation dans la prise secteur et/ou enclencher le disjoncteur.

Installation des piles de la télécommande

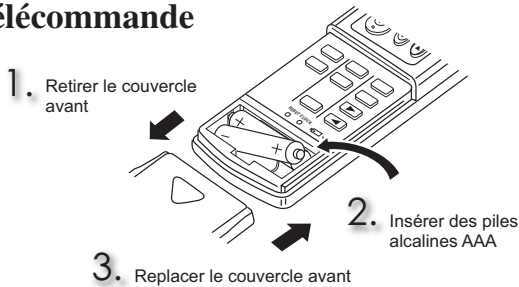

- S'assurer que la polarité des piles est correcte.
- Ne pas utiliser de piles au manganèse. La télécommande pourrait mal fonctionner.
- Ne pas utiliser de piles rechargeables
- Remplacer toutes les piles par des piles neuves de même type.
- Les piles peuvent être utilisées pendant environ 1 an. Toutefois, les piles dont la durée limite de stockage est expirée durent moins longtemps.

Réglage de l'heure actuelle

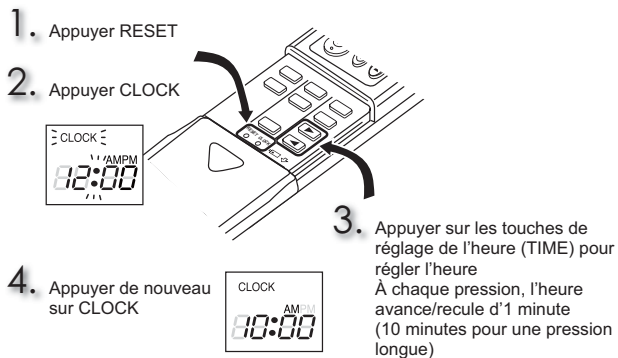

- Appuyer doucement sur RESET et sur CLOCK avec une pointe fine. Sans pression sur la touche RESET, il se peut que la télécommande ne fonctionne pas correctement.

Changement des unités de température (°F/°C)

L'unité par défaut est °F.

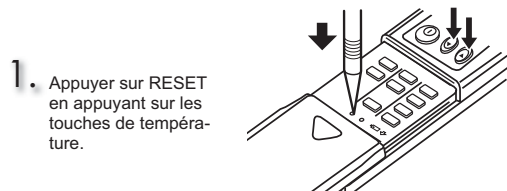

- Appuyer doucement sur RESET avec une pointe fine.

SÉLECTION DES MODES DE FONCTIONNEMENT

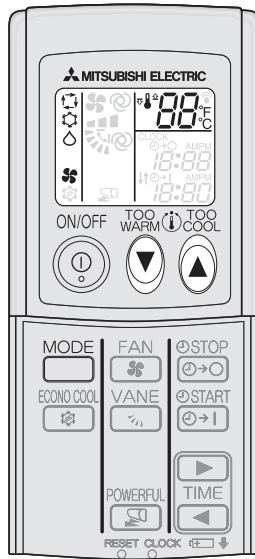

1 Appuyer sur pour lancer le fonctionnement.

2 Appuyer sur pour sélectionner le mode de fonctionnement. À chaque pression, le mode change selon la séquence suivante :

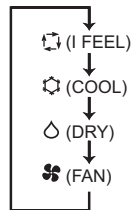

3 Appuyer sur ou sur pour régler la température. À chaque pression, la température baisse ou augmente de 1°C.

Appuyer sur pour interrompre le fonctionnement.
 • Le même réglage est sélectionné la fois suivante par simple pression sur .

Voyant de fonctionnement

Le voyant de fonctionnement indique l'état de fonctionnement de l'unité.

Indication	Phase de fonctionnement	Température de la pièce
	L'unité cherche à atteindre la température définie.	Environ 2°C de plus ou de moins que la température définie.
	La température de la pièce s'approche de la température définie.	Environ 1 à 2°C de plus ou de moins que la température définie.

Allumé Eteint

Mode I FEEL

Si la fonction AUTO est sélectionnée, l'unité sélectionne le mode de fonctionnement selon la température de la pièce. Si la température de la pièce excède 25°C, le mode de refroidissement (COOL) est sélectionné (température définie : 24°C). Si la température de la pièce est inférieure à 25°C, le mode de déshumidification (DRY) est sélectionné. Toutefois, lorsque le fonctionnement est interrompu puis redémarré dans les 2 heures, le mode précédemment sélectionné est repris.

Remarque:

En mode de refroidissement (COOL), il se peut que la température définie ne puisse pas être modifiée si la température de la pièce dépasse la température définie de plus de 2°C. Dans ce cas, attendre que la température de la pièce chute à moins de 2°C de la température définie.

Mode de refroidissement (COOL)

Régler à votre guise la température de l'air frais.

Ne pas utiliser le mode de refroidissement si la température extérieure est basse. (moins de 10°C).

L'eau condensée dans l'unité peut goutter et mouiller ou endommager le mobilier, etc.

Mode de déshumidification (DRY)

Pour déshumidifier la pièce. La pièce peut être légèrement rafraîchie.

En mode de déshumidification, il est impossible de régler la température.

Mode de ventilation (FAN)

Pour ventiler la pièce.

Fonctionnement de secours

Si la télécommande ne peut pas être utilisée...

Le fonctionnement de secours peut être activé en appuyant sur l'interrupteur de fonctionnement de secours (E.O.SW) de l'unité interne.

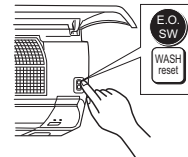

À chaque pression sur cet interrupteur, le mode de fonctionnement change selon la séquence suivante :

Témoin de fonctionnement

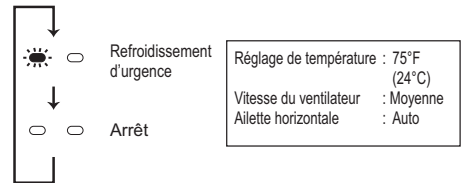

Remarque:

Pendant les 30 premières minutes, l'appareil effectue un cycle d'essai. Le contrôle de la température ne fonctionne pas et la vitesse du ventilateur est élevée.

Fonction de redémarrage automatique

Si une panne de courant survient ou si l'alimentation secteur est coupée pendant le fonctionnement, la fonction de redémarrage automatique se met en route dans le même mode que celui réglé **avec la télécommande** juste avant la coupure. Lorsque la minuterie est réglée, ce réglage est annulé et l'unité redémarre lorsque le courant est récupéré.

Si vous ne souhaitez pas utiliser cette fonction, veuillez consulter le représentant du service car le réglage de l'appareil doit être modifié.

RÉGLAGE DE LA VITESSE DU VENTILATEUR ET DE LA DIRECTION DU FLUX D'AIR

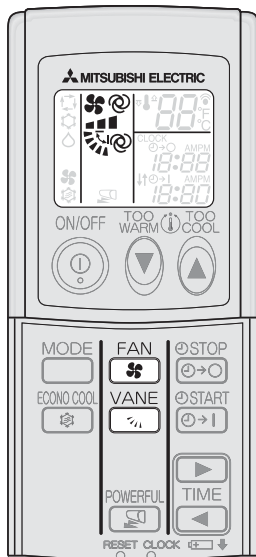

Appuyer sur  pour sélectionner la vitesse du ventilateur. À chaque pression, la vitesse du ventilateur change selon la séquence suivante :

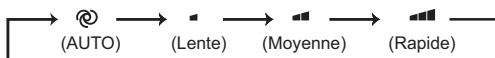

• L'unité interne émet deux BIP courts pour indiquer que le réglage est AUTO.

Appuyer sur  pour sélectionner la direction du flux d'air. À chaque pression, la direction du flux d'air change selon la séquence suivante :

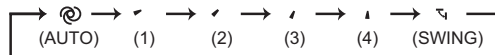

- L'unité interne émet deux BIP courts pour indiquer que le réglage est AUTO.
- Appuyez pendant 2 secondes ou plus pour passer en position horizontale.
- Appuyez une fois pour annuler la position horizontale.
- Lorsque la direction de l'air pulsé est définie en position horizontale, ou lorsque la position horizontale est annulée, le fonctionnement s'interrompt pendant environ 3 minutes.

Direction de l'air pulsé

 (AUTO)L'ailette est réglée pour une direction du flux d'air la plus efficace possible : position horizontale.

 (Manuel)Pour une climatisation efficace, sélectionnez la position supérieure pour le REFROIDISSEMENT/la DÉSHUMIDIFICATION, et la position inférieure pour le CHAUFFAGE. En mode de REFROIDISSEMENT/DÉSHUMIDIFICATION, l'ailette se place automatiquement en position (1) au bout d'1 heure environ, afin d'empêcher l'eau condensée de s'égoutter.

 (Swing)L'ailette se relève et s'abaisse de façon intermittente.

 Ailette horizontale

Position recommandée en mode de REFROIDISSEMENT et de DÉSHUMIDIFICATION. L'air ne souffle pas directement vers les occupants de la pièce et fournit une distribution du flux d'air confortable.

■ Pour changer la direction horizontale du flux d'air

Déplacez manuellement l'ailette verticale avant la mise en route.



REFROIDISSEMENT ECONOMIQUE (ECONO COOL)

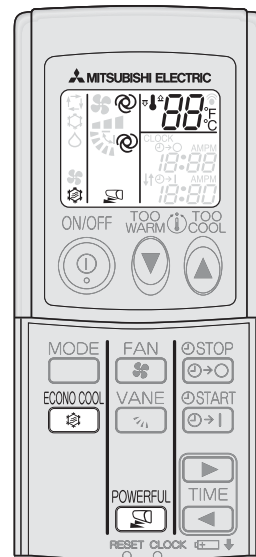

Appuyer sur  en mode REFROIDISSEMENT page 25 pour lancer le fonctionnement en mode de refroidissement économique (ECONO COOL).

L'unité effectue plusieurs cycles d'oscillations verticales en fonction de la température de l'unité. La température est automatiquement augmentée de 2°C.

Appuyer de nouveau sur  pour annuler le mode de REFROIDISSEMENT ÉCONOMIQUE.

- Appuyer sur  OU SUR  annuler également le mode de REFROIDISSEMENT ÉCONOMIQUE.

Qu'est-ce que le "REFROIDISSEMENT ECONOMIQUE (ECONO COOL)"?

Une soufflerie d'air pivotante (avec oscillation du sens de la soufflerie) rafraîchit davantage qu'un flux d'air constant. Ainsi, même si la température programmée est automatiquement réglée 2°C plus haut qu'en mode de refroidissement normal, il est possible de faire fonctionner le système de refroidissement tout en conservant un certain confort et, de ce fait, en économisant de l'énergie.

FONCTIONNEMENT EN MODE DE REFROIDISSEMENT PUISSANT

Appuyer sur  en mode REFROIDISSEMENT page 25 pour lancer le mode de refroidissement puissant (POWERFUL COOL).

Vitesse du ventilateur : PUISSANT – rapide (vitesse exclusive pour le mode PUISSANT)
Ailette horizontale : position définie, ou direction du flux d'air vers le bas en réglage AUTO

- Il est impossible de régler la température en mode de refroidissement puissant.

Appuyer de nouveau sur  pour annuler le mode de refroidissement puissant.

- Le mode de REFROIDISSEMENT PUISSANT est automatiquement annulé au bout de 15 minutes.
- Le mode de REFROIDISSEMENT PUISSANT est annulé sur pression des touches suivantes :
Touche de marche/arrêt, touche de ventilateur (FAN), touche de refroidissement économique (ECONO COOL).

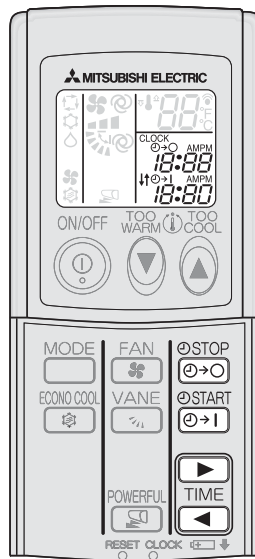

FONCTIONNEMENT EN MINUTERIE (MINUTERIE MARCHÉ / ARRÊT)





1 Appuyer sur  ou sur  pour régler la minuterie.

 (Minuterie de marche) : L'unité démarrera à l'heure définie.

 (Minuterie d'arrêt) : L'unité s'arrêtera à l'heure définie.

*  ou  clignote.

* **S'assurer que l'heure actuelle est correctement réglée.**
Page 24

2 Appuyer sur  (avancer) et sur  (reculer) pour régler l'heure de la minuterie.
À chaque pression, l'heure avance ou recule de 10 minutes.

Appuyer sur  ou sur  pour annuler la minuterie.

Remarque:

- Vous pouvez combiner les modes de minuterie de mise en marche et d'arrêt. La marque  indique l'ordre d'application des modes de fonctionnement par la minuterie.
- En cas de coupure de l'alimentation alors que la minuterie est activée, voir [page 25](#) « Fonction de redémarrage automatique ».



CLIMATISATION
FORTIER & FRÈRES

NETTOYAGE

Instructions:

- Couper le disjoncteur ou l'alimentation avant le nettoyage.
- Ne pas toucher les parties métalliques avec la main.
- Ne pas utiliser de benzine, de solvant, de poudre à polir ou d'insecticide.
- Utiliser seulement des détergents doux dilués.
- Ne pas exposer directement les pièces au soleil, à la chaleur ou aux flammes pour le sécher.
- Ne pas utiliser d'eau dépassant 50°C.

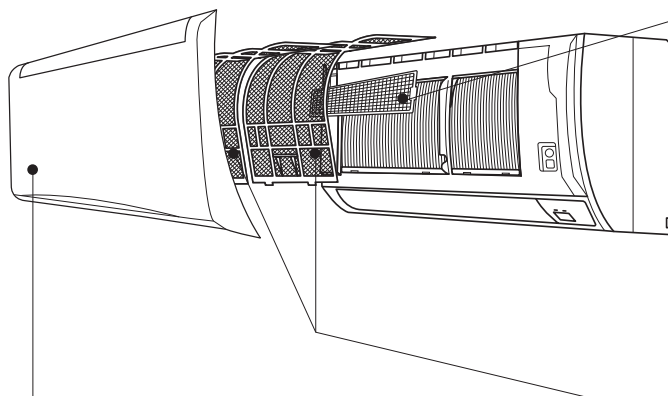

Panneau frontal

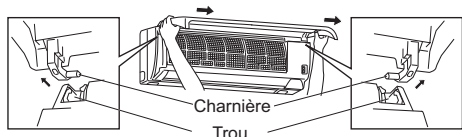

1. Levez le panneau avant jusqu'au « clic ».
2. Maintenez les charnières et tirez pour enlever le panneau, comme le montre l'illustration ci-dessus.
 - Essuyez avec un chiffon sec et doux ou lavez avec de l'eau.
 - N'immergez pas le panneau dans l'eau pendant plus de deux heures.
 - Séchez-le bien à l'abri du soleil avant de le remettre en place.
3. Installez le panneau en suivant la procédure de retrait dans le sens inverse. Fermez le panneau avant et appuyez sur les points indiqués par des flèches.

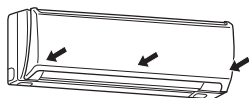

Filtre d'épuration d'air (Filtre antiallergique à enzymes)

Arrière du filtre à air

- **Nettoyer tous les trois mois.**
- Immerger le filtre et son cadre dans de l'eau tiède pour le laver.
- Une fois lavé, bien le sécher à l'ombre et le replacer dans sa position d'origine. Installer toutes les attaches du filtre à air.
- Le remplacer par un nouveau filtre purificateur d'air **tous les ans** pour obtenir les meilleures performances.
- Référence **MAC-415FT-E**

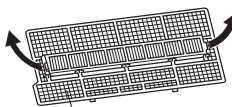

Tirez pour enlever le filtre à air

Filtre à air (filtre à air catéchine)

- **Nettoyer toute les deux semaines.**
- Aspirer la poussière ou laver avec de l'eau.
- Bien sécher avant de le réinstaller.

Qu'est-ce qu'un « filtre à air catéchine » ?

La catéchine est un bio-flavonoïde extrait du thé vert qui aux vertus antivirales et anti-oxydantes. En plus de ces avantages, la catéchine offre également d'excellentes caractéristiques de désodorisation. Le filtre à air catéchine utilise ce composé non seulement pour améliorer la qualité de l'air mais également pour éviter la propagation des bactéries et des virus dans la pièce.

Remarque:

Nettoyer régulièrement les filtres afin d'obtenir les meilleures performances et de réduire la consommation d'énergie.

EN PRESENCE D'UNE PANNE POTENTIELLE

Si les points mentionnés ci-dessus ne permettent pas de rétablir le fonctionnement normal de l'appareil après constat de l'anomalie, arrêter le climatiseur et consulter le revendeur.

Symptôme	Explication et points de contrôle
Unité Interne	
L'unité ne fonctionne pas.	<ul style="list-style-type: none"> Le disjoncteur est-il activé ? La fiche d'alimentation est-elle raccordée ? La mise en fonction de la minuterie est-elle programmée ? Page 27
L'ailette horizontale ne bouge pas.	<ul style="list-style-type: none"> L'ailette horizontale est-elle installée correctement ? La grille de protection du ventilateur est-elle déformée ?
L'unité ne fonctionne pas pendant les 3 minutes qui suivent le redémarrage.	<ul style="list-style-type: none"> Cela protège l'unité en fonction des instructions en provenance du microprocesseur. Patienter.
Le ventilateur s'arrête pendant le fonctionnement en mode de DÉSHUMIDIFICATION	<ul style="list-style-type: none"> En mode DÉSHUMIDIFICATION, l'unité fonctionne en utilisant le même circuit de réfrigérant qu'en mode REFROIDISSEMENT. Le temps de fonctionnement en mode DÉSHUMIDIFICATION doit être réduit de façon à faire diminuer l'humidité sans baisse trop importante de la température de la pièce. Ainsi, le compresseur s'arrête parfois, en même temps que le ventilateur intérieur. Cela évite à l'eau condensée sur l'échangeur thermique de s'évaporer à nouveau.
De la buée s'échappe de la grille de refoulement d'air de l'unité interne.	<ul style="list-style-type: none"> L'air frais provenant de l'unité refroidit rapidement l'humidité de l'air située dans la pièce, qui se transforme en brume.
L'oscillation de l'AILETTE HORIZONTALE/VERTICALE est suspendue un moment avant de reprendre.	<ul style="list-style-type: none"> Cela permet une opération normale de l'AILETTE HORIZONTALE/VERTICALE.
La direction d'orientation de l'air change en cours de fonctionnement. La télécommande ne permet pas d'ajuster le sens de l'ailette horizontale.	<ul style="list-style-type: none"> Lorsque l'unité fonctionne en mode REFROIDISSEMENT ou DÉSHUMIDIFICATION, si l'air continue à souffler vers le bas pendant 0,5 à 1 heure, la direction du flux d'air passe automatiquement en position (1) pour éviter la condensation et la chute de gouttes d'eau.
Le climatiseur démarre lorsque l'alimentation est activée, alors que vous n'utilisez pas l'unité avec la télécommande.	<ul style="list-style-type: none"> Ces modèles sont équipés d'une fonction de redémarrage automatique. Lorsque l'alimentation secteur est coupée avant l'arrêt de l'unité avec la télécommande et reprend, l'unité démarre automatiquement dans le même mode que celui défini avec la télécommande juste avant la coupure de l'alimentation. Se référer à « Fonction de redémarrage automatique », page 25.
Unité Externe	
De l'eau s'écoule de l'unité externe.	<ul style="list-style-type: none"> Pendant le fonctionnement en mode de REFROIDISSEMENT ou de DESHUMIDIFICATION, les tuyauteries et leurs raccords sont refroidis et une certaine condensation de l'eau peut se produire.
Le ventilateur de l'unité externe ne tourne pas, bien que le compresseur fonctionne. Même si le ventilateur commence à tourner, il s'arrête rapidement.	<ul style="list-style-type: none"> Lorsque la température extérieure est basse et que l'unité fonctionne en mode de refroidissement, le ventilateur fonctionne par intermittence pour maintenir une capacité de refroidissement suffisante.

Symptôme	Explication et points de contrôle
Boîtier de télécommande	
Pas d'affichage sur la télécommande ou affichage trop sombre. L'unité interne ne répond pas au signal de la télécommande.	<ul style="list-style-type: none"> Les piles ne sont-elles pas épuisées? Page 24 La polarité (+,-) des piles est-elle correcte? Page 24 Les touches de télécommandes d'autres appareils électriques sont-elles sollicitées?
L'appareil ne refroidit pas	
Impossible de refroidir suffisamment la pièce.	<ul style="list-style-type: none"> Le réglage de la température est-il approprié ? Page 25 Le réglage du ventilateur est-il approprié ? Augmenter la vitesse du ventilateur. Page 26 Les filtres sont-ils propres ? Page 28 Le ventilateur ou l'échangeur de chaleur de l'unité interne est-il propre ? Des obstacles bloquent-ils l'admission ou le refoulement d'air de l'unité interne ou externe ? Une fenêtre, une porte est-elle ouverte ? En cas d'utilisation d'un ventilateur ou d'une gazinière dans une pièce, la charge de refroidissement augmente et entraîne un effet de refroidissement insuffisant. Si la température extérieure est élevée, l'effet de refroidissement peut s'avérer insuffisant.
Flux d'air	
L'air de l'unité interne a une odeur étrange.	<ul style="list-style-type: none"> Le filtre est-il propre? Page 28 Le ventilateur ou l'échangeur de chaleur de l'unité interne est-il propre ? L'unité peut aspirer une odeur résidant dans les murs, tapis, meubles, vêtements, etc. et la rejeter dans l'air.
Son	
Un bruit de craquement se produit.	<ul style="list-style-type: none"> Ce bruit provient de l'expansion/la contraction du panneau frontal soumis aux variations de température.
Vous entendez un son de bouillonnement.	<ul style="list-style-type: none"> Ce son est émis lorsque de l'air extérieur pénètre dans le tuyau d'écoulement; il provient de l'évacuation de l'eau présente dans le tuyau lors de l'ouverture du capuchon ou de l'activation du ventilateur. Ce son est également émis en cas de pénétration d'air extérieur dans le tuyau par vents violents.
Un bruit mécanique provient de l'appareil intérieur.	<ul style="list-style-type: none"> Il s'agit du bruit d'activation ou de désactivation du ventilateur ou du compresseur.
Un bruit d'écoulement d'eau se manifeste.	<ul style="list-style-type: none"> Ce bruit provient de la circulation du réfrigérant ou de l'eau condensée dans le climatiseur.

Dans les cas suivants, arrêtez le climatiseur et consultez votre revendeur.

- Lorsque l'unité intérieure laisse échapper de l'eau.
- Lorsque le témoin de fonctionnement supérieur clignote.
- Lorsque le disjoncteur s'enclenche régulièrement.
- Le signal de la télécommande n'est pas réceptionné dans une pièce où une lampe de type marche/arrêt électronique (lampe fluorescente à inversion, etc.) est utilisée.
- Le fonctionnement du climatiseur interfère avec la réception radio ou télévisée. Un amplificateur peut s'avérer nécessaire pour le dispositif affecté.
- Lorsqu'un son anormal est émis.

SI L'APPAREIL DOIT RESTER LONGTEMPS INUTILISÉ

- 1 Régler sur la température maximale en mode REFROIDISSEMENT manuel et laisser fonctionner pendant 3 ou 4 heures. **Page 25**
Ceci assèche l'intérieur de l'unité.
- 2 Appuyer sur  pour interrompre le fonctionnement.
- 3 Couper le disjoncteur et/ou débrancher la fiche d'alimentation.
- 4 Retirer toutes les piles de la télécommande.

Lors de la réutilisation du climatiseur :

- 1 Nettoyer les filtres à air. **Page 28**
- 2 Vérifier que l'admission et le refoulement d'air des unités interne/externe ne sont pas obstrués.
- 3 Vérifier que le raccordement à la terre est correct.

EMPLACEMENT ET BRANCHEMENTS ÉLECTRIQUES

Lieu d'installation

Évitez d'installer le climatiseur dans les emplacements suivants.

- En présence d'une grande quantité d'huile de machine.
- Dans les régions où l'air est très salin, comme en bord de mer.
- En présence de gaz sulfurique, comme dans les stations thermales.
- Dans les endroits risquant une aspersion d'huile ou dans une atmosphère chargée d'huile.
- Dans des lieux où se trouvent des équipements à haute fréquence ou sans fil.
- À un emplacement où l'air provenant du refoulement d'air de l'unité extérieure est bloqué.
- À un emplacement où le bruit du fonctionnement ou l'air provenant de l'unité extérieure ne gêne pas le voisinage.

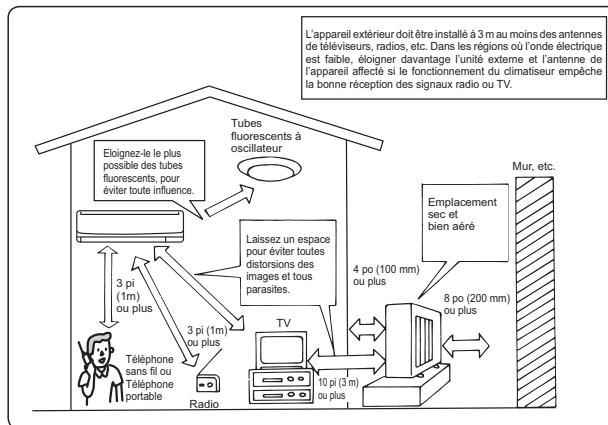

Travaux électriques

- Prévoyez un circuit exclusif pour l'alimentation du climatiseur.
- Respectez la capacité requise pour le disjoncteur.

Dans le doute, prenez toujours conseil auprès du revendeur.

CARACTERISTIQUES TECHNIQUES

Gamme opérationnelle garantie

		MS-A09/12WA		MSY-A15/17NA	
		Intérieur	Exterior	Intérieur	Exterior
Refroidissement	Limite supérieure	95°F (35°C) DB	115°F (46.1°C) DB	95°F (35°C) DB	115°F (46.1°C) DB
		71°F (21.7°C) WB	—	71°F (21.7°C) WB	—
	Limite intérieure	67°F (19.4°C) DB	67°F (19.4°C) DB	67°F (19.4°C) DB	14°F (-10°C) DB
		57°F (13.9°C) WB	—	57°F (13.9°C) WB	—



CLIMATISATION
LTD
FORTIER & FRÈRES

 **mitsubishi ELECTRIC CORPORATION**

4299 14th Avenue Markham, Ontario L3R 0J2 Canada

SG79Y951H01